

ТЕХНИЧЕСКИЙ ПАСПОРТ ИЗДЕЛИЯ



VALTEC

Производитель: VALTEC s.r.l., Via Pietro Cossa, 2, 25135-Brescia, ITALY



КЛАПАН ЧЕТЫРЕХХОДОВОЙ СМЕСИТЕЛЬНО-РАЗДЕЛИТЕЛЬНЫЙ

VT.MIX04



ПС - 509

Паспорт разработан в соответствии с требованиями ГОСТ 2.601

ТЕХНИЧЕСКИЙ ПАСПОРТ ИЗДЕЛИЯ

1. Назначение и область применения

Клапан предназначен для использования в смесительных и разделительных узлах гидравлических систем для распределения потоков жидкости.

Основное назначение клапана – смешение или разделение потоков.

Регулирование клапаном может осуществляться как вручную, так и с помощью серводвигателя с крутящим моментом не менее 5Нм (рекомендуется серводвигатель VT.M106).

2. Конструкция

Клапан состоит из латунного корпуса (CW617N) и латунного штока с пластинчатым затвором (CW614N). Уплотнение штока и затвора выполнено из двух колец из EPDM PEROX. При этом верхнее кольцо в случае протечки может быть заменено без осушения клапана.

На корпусе клапана имеются резьбовые уши, в которые, в случае необходимости, вставляются шпильки-фиксаторы, предотвращающие вращение сервопривода. Рукоятка ручного управления, выполняется из стеклонаполненного нейлона (РА+30%АМ). Пластина градуировочной шильды выполнена из нержавеющей стали AISI304.

Клапан не обеспечивает герметичное перекрытие потоков. Степень негерметичности 0,5%.

3. Технические характеристики

№	Наименование показателя	Ед. изм.	Значение
1	Номинальное давление	МПа	1,0
2	Пробное давление	МПа	1,5
3	Максимальная температура рабочей среды	°С	120
4	Крутящий момент для выбора сервопривода	Нм	не менее 5
5	Условная пропускная способность K_{v2} (положение «10» регулятора)		
	- для клапана Ду=3/4"	м ³ /час	8,04
	- для клапана Ду=1"	м ³ /час	12,4
	- для клапана Ду=1 1/4"	м ³ /час	17,11
6	Средний полный срок службы	лет	20
7	Ремонтопригодность	-	Пригоден
8	Номинальные диаметры	дюйм	3/4"; 1"; 1 1/4"
9	Стандарт резьбы	-	ISO 228,М (внутренняя)
10	Комплектность поставки (ручка управления заказывается и поставляется отдельно)	-	Клапан, шпилька фиксации сервопривода

Паспорт разработан в соответствии с требованиями ГОСТ 2.601

ТЕХНИЧЕСКИЙ ПАСПОРТ ИЗДЕЛИЯ

3. Характеристика смешения клапана

Поз.	0	1	3	5	7	9	10
% подмеса	0	3	9	30	60	90	100

4. Графики зависимости пропускной способности от позиции настройки

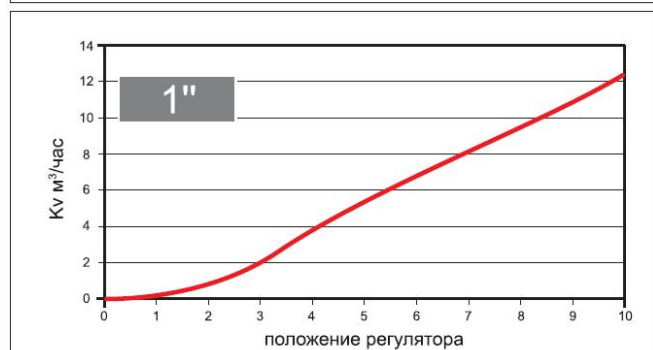
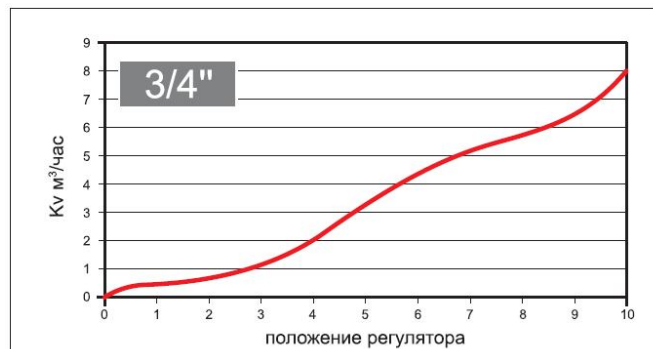

Паспорт разработан в соответствии с требованиями ГОСТ 2.601

ТЕХНИЧЕСКИЙ ПАСПОРТ ИЗДЕЛИЯ

5. Гидравлические характеристики клапанов (поз.10)

3/4"

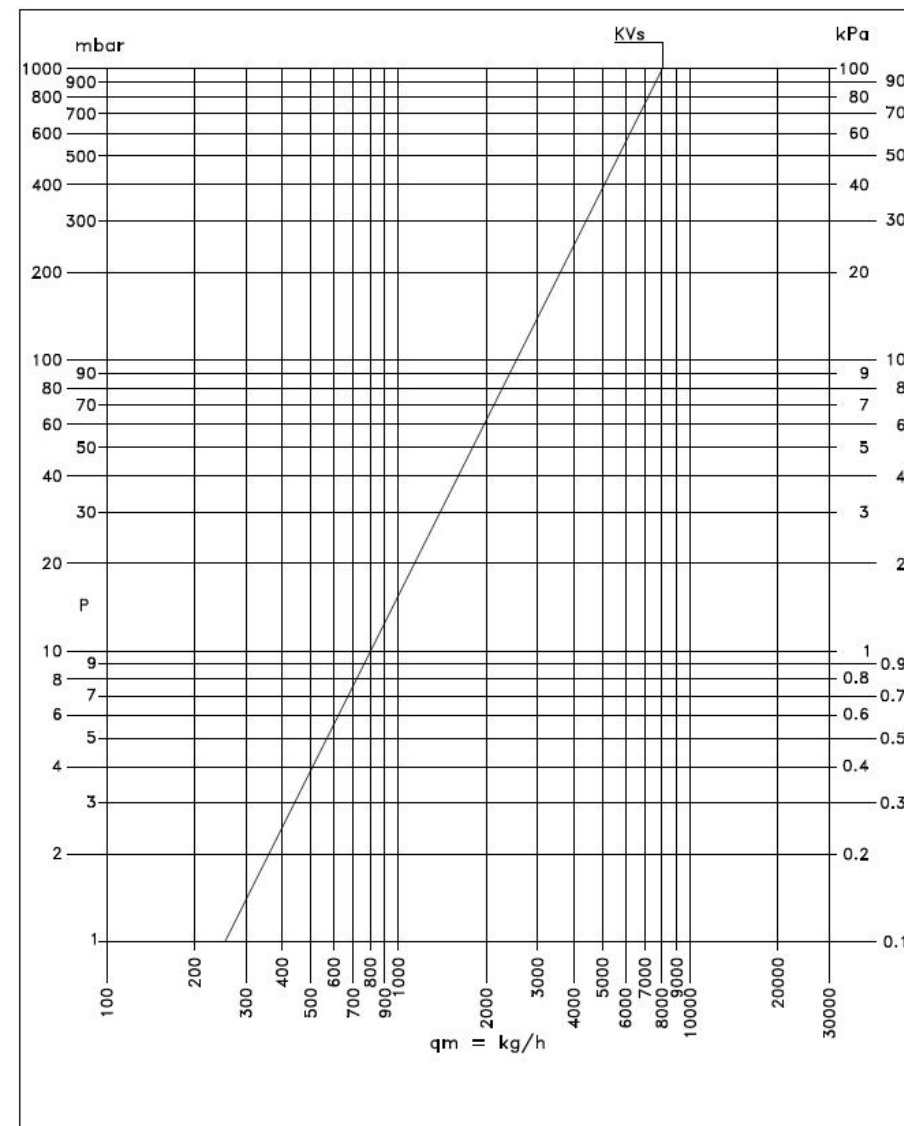

Паспорт разработан в соответствии с требованиями ГОСТ 2.601

ТЕХНИЧЕСКИЙ ПАСПОРТ ИЗДЕЛИЯ

1"

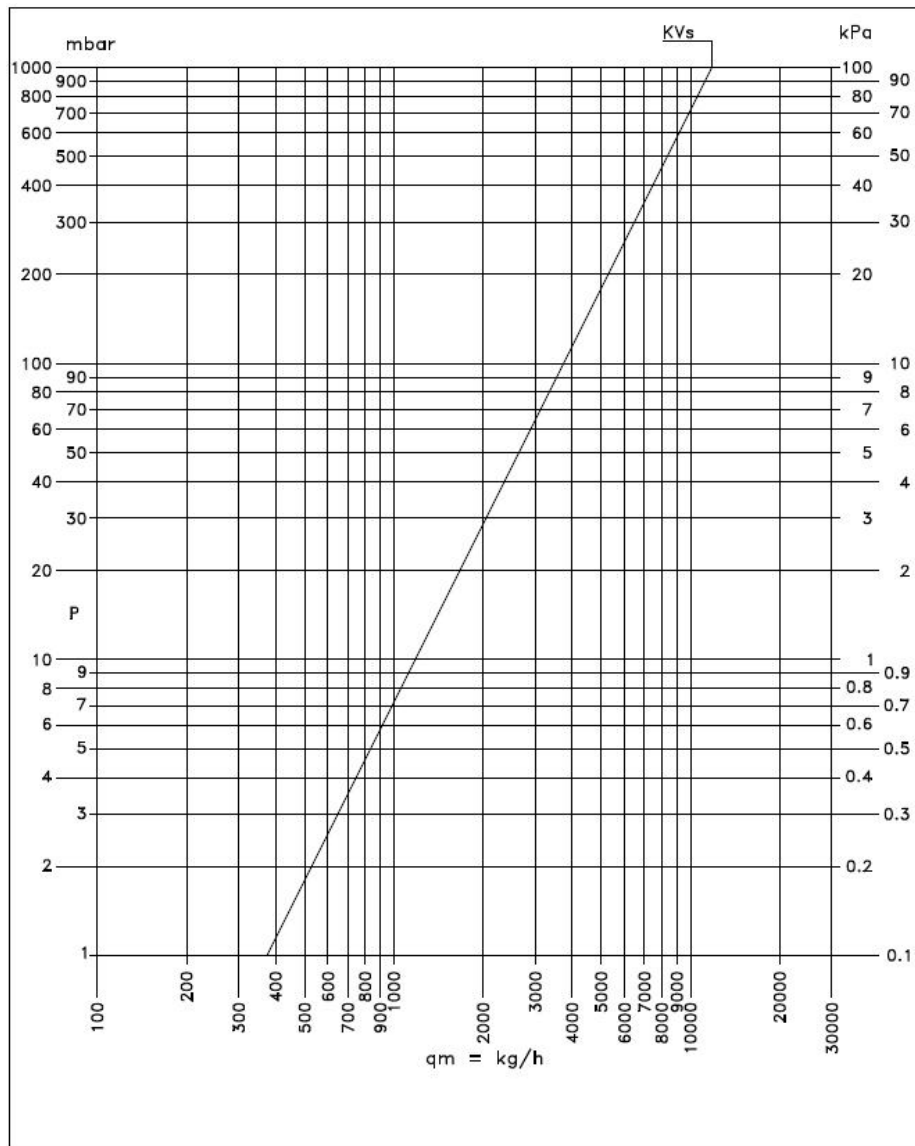

Паспорт разработан в соответствии с требованиями ГОСТ 2.601

ТЕХНИЧЕСКИЙ ПАСПОРТ ИЗДЕЛИЯ

1 1/4"

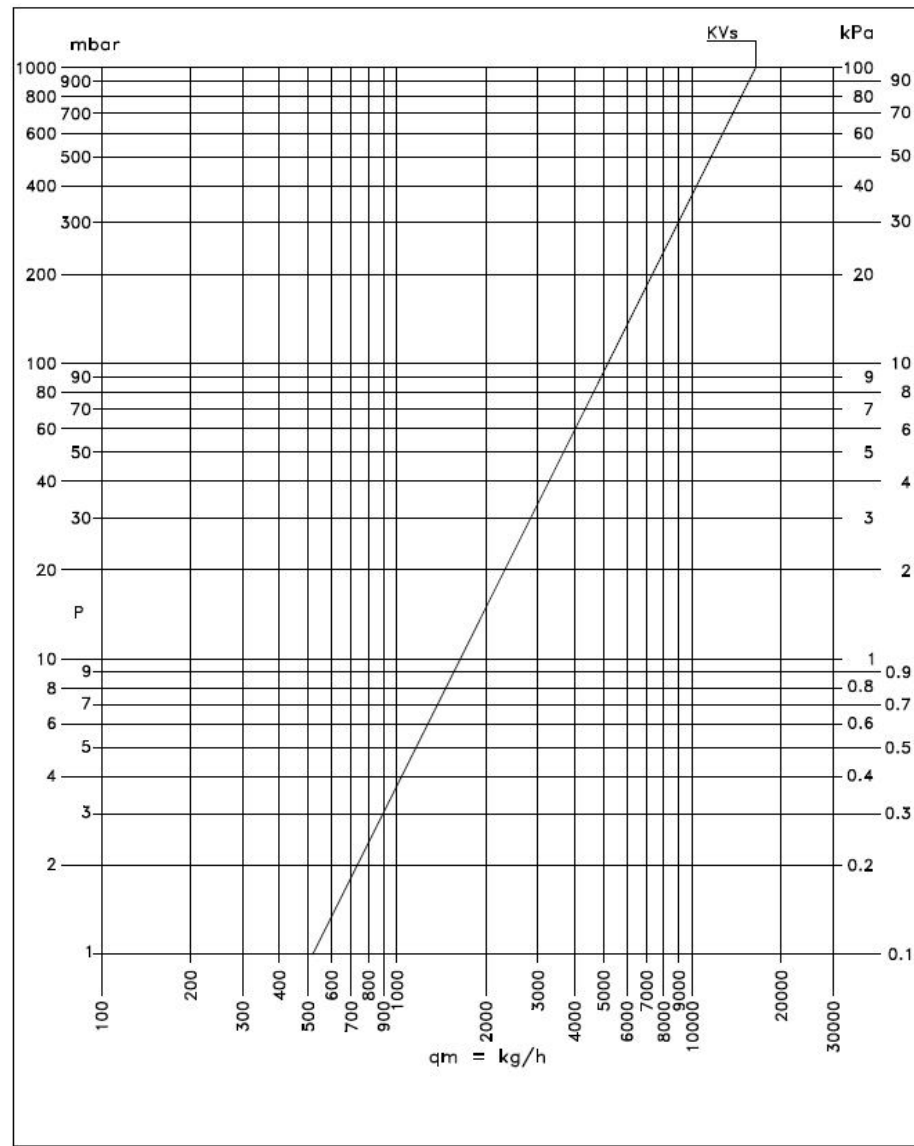

Паспорт разработан в соответствии с требованиями ГОСТ 2.601

ТЕХНИЧЕСКИЙ ПАСПОРТ ИЗДЕЛИЯ

6. Схемы регулирования потоков

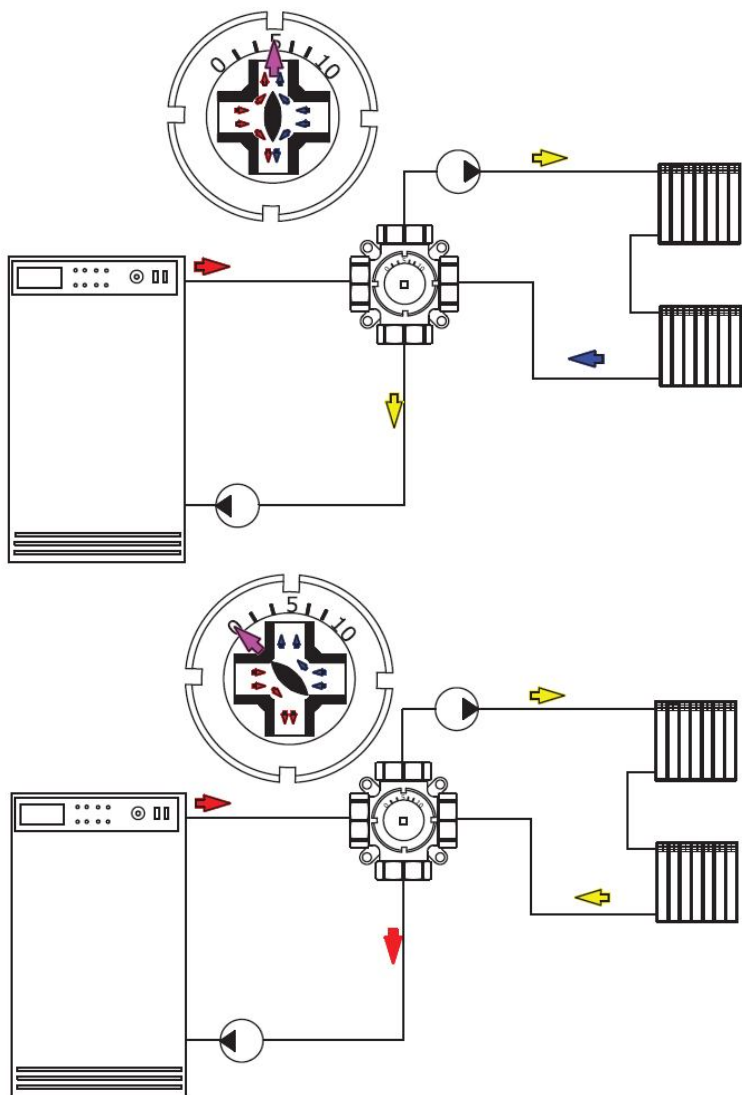

Паспорт разработан в соответствии с требованиями ГОСТ 2.601

ТЕХНИЧЕСКИЙ ПАСПОРТ ИЗДЕЛИЯ

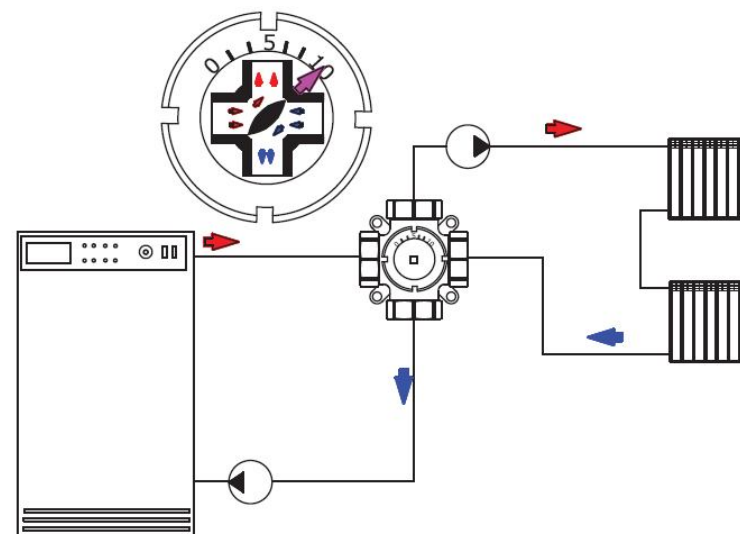

7. Указания по монтажу

7.1. При работе с ручной рукояткой клапан может быть установлен в любом монтажном положении.

7.2. При работе с сервоприводом клапан может быть установлен так, чтобы сервопривод находился либо сбоку, либо вверху клапана.

7.3. Установку сервопривода производить в соответствии с указаниями в паспорте конкретного привода.

7.4. При необходимости, градуировочная шильда может быть переставлена в другое положение. Для этого необходимо снять рукоятку управления или сервопривод и с помощью отвертки снять пружинную шайбу со штока (см.рис).

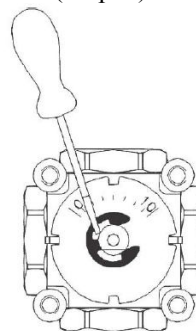

Паспорт разработан в соответствии с требованиями ГОСТ 2.601

ТЕХНИЧЕСКИЙ ПАСПОРТ ИЗДЕЛИЯ

8. Номенклатура и габаритные размеры

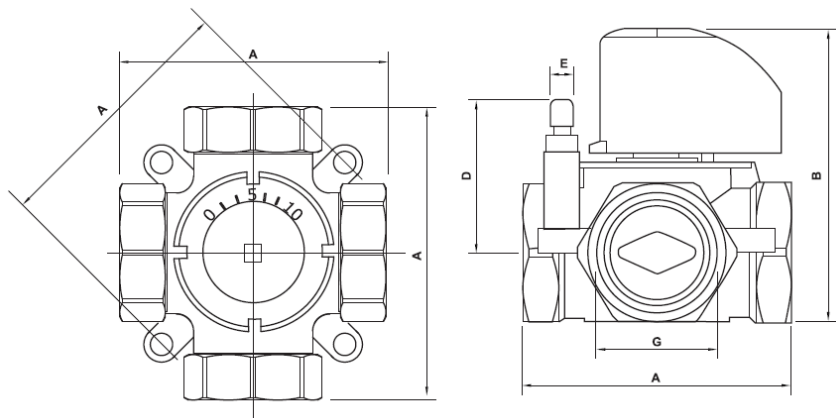

G, дюйм	A, мм	B, мм	D, мм	E, мм	Вес, г
3/4	76	85	44	6	675
1	76	85	44	6	685
1 1/4	82	90	44	6	900

9. Указания по эксплуатации и техническому обслуживанию

9.1. Клапан должен эксплуатироваться при давлении и температуре, изложенных в технических характеристиках.

9.2. Перед клапаном рекомендуется устанавливать фильтр механической очистки с размером ячейки не более 300мкм.

9.3. В случае сильного нагревания сервопривода в процессе работы рекомендуется снять привод, опорожнить систему, разобрать клапан и прочистить стенки смесительной камеры и сегментный затвор.

10. Условия хранения и транспортировки

10.1. Изделия должны храниться в упаковке предприятия –изготовителя по условиям хранения 3 по ГОСТ 15150.

10.2. Транспортировка изделий должна осуществляться в соответствии с условиями 5 по ГОСТ 15150.

11. Утилизация

11.1. Утилизация изделия (переплавка, захоронение, перепродажа) производится в порядке, установленном Законами РФ от 04 мая 1999 г. № 96-ФЗ "Об охране атмосферного воздуха" (с изменениями на 27.12.2009), от 24 июня 1998 г. № 89-ФЗ (в редакции с 01.01.2010г) "Об отходах производства и потребления", от 10 января 2002 № 7-ФЗ « Об охране окружающей среды», а также другими российскими и региональными нормами, актами, правилами, распоряжениями и пр., принятыми во использование указанных законов.

ТЕХНИЧЕСКИЙ ПАСПОРТ ИЗДЕЛИЯ

12. Гарантийные обязательства

12.1. Изготовитель гарантирует соответствие изделия требованиям безопасности, при условии соблюдения потребителем правил использования, транспортировки, хранения, монтажа и эксплуатации.

12.2. Гарантия распространяется на все дефекты, возникшие по вине завода-изготовителя.

12.3. Гарантия не распространяется на дефекты, возникшие в случаях:

- нарушения паспортных режимов хранения, монтажа, испытания, эксплуатации и обслуживания изделия;
- ненадлежащей транспортировки и погрузо-разгрузочных работ;
- наличия следов воздействия веществ, агрессивных к материалам изделия;
- наличия повреждений, вызванных пожаром, стихией, форс - мажорными обстоятельствами;
- повреждений, вызванных неправильными действиями потребителя;
- наличия следов постороннего вмешательства в конструкцию изделия.

12.4. Производитель оставляет за собой право внесения изменений в конструкцию, улучшающие качество изделия при сохранении основных эксплуатационных характеристик.

13. Условия гарантийного обслуживания

13.1. Претензии к качеству товара могут быть предъявлены в течение гарантийного срока.

13.2. Неисправные изделия в течение гарантийного срока ремонтируются или обмениваются на новые бесплатно. Решение о замене или ремонте изделия принимает сервисный центр. Замененное изделие или его части, полученные в результате ремонта, переходят в собственность сервисного центра

13.3. Затраты, связанные с демонтажом, монтажом и транспортировкой неисправного изделия в период гарантийного срока Покупателю не возмещаются.

13.4. В случае необоснованности претензии, затраты на диагностику и экспертизу изделия оплачиваются Покупателем.

13.5. Изделия принимаются в гарантийный ремонт (а также при возврате) полностью укомплектованными

Valtec s.r.l.
Amministratore
Delegato

ТЕХНИЧЕСКИЙ ПАСПОРТ ИЗДЕЛИЯ

ГАРАНТИЙНЫЙ ТАЛОН № _____

Наименование товара **КЛАПАН ЧЕТЫРЕХХОДОВОЙ
СМЕСИТЕЛЬНО-РАЗДЕЛИТЕЛЬНЫЙ**

№	Марка	Количество	
1	VT.MIX 04		
2			

Название и адрес торгующей организации _____

Дата продажи _____ Подпись продавца _____

Штамп или печать
торгующей организации

Штамп о приемке

С условиями гарантии СОГЛАСЕН:

ПОКУПАТЕЛЬ _____ (подпись)

**Гарантийный срок - Восемьдесят четыре месяца с даты
продажи конечному потребителю**

По вопросам гарантийного ремонта, рекламаций и претензий к качеству изделий обращаться в сервисный центр по адресу: г. Санкт-Петербург, ул. Профессора Качалова, дом 11 литер «П», тел/факс (812)3247742, 5674814

При предъявлении претензии к качеству товара, покупатель представляет следующие документы:

1. Заявление в произвольной форме, в котором указываются:
 - название организации или Ф.И.О. покупателя, фактический адрес и контактные телефоны;
 - название и адрес организации, производившей монтаж;
 - основные параметры системы, в которой использовалось изделие;
 - краткое описание дефекта.
2. Документ, подтверждающий покупку изделия (накладная, квитанция).
3. Акт гидравлического испытания системы, в которой монтировалось изделие.
4. Настоящий заполненный гарантийный талон.

Отметка о возврате или обмене товара:

Дата: «__» _____ 20__ г. Подпись _____

ТЕХНИЧЕСКИЙ ПАСПОРТ ИЗДЕЛИЯ